

Автоматический нарезчик
визиток/фотографий/бейджей

Bulros A-70

Руководство по эксплуатации

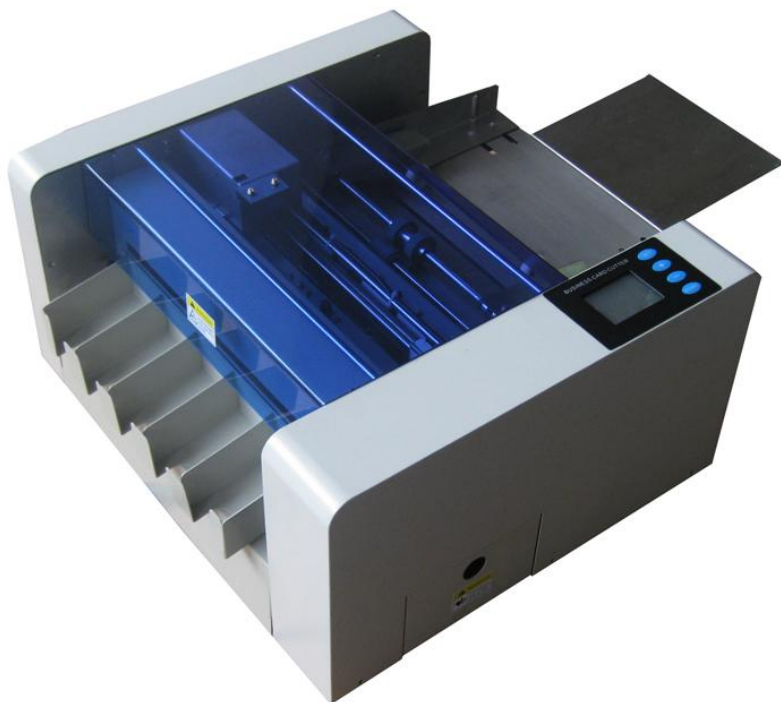

Автоматическая multifункциональная машинка для нарезки визиток/фотографий/бейджей и прочей полиграфической продукции в условиях небольшого офиса или минитипографии. Работа с А4, А3 и А3+ форматом. Современный дизайн. Металлический корпус и направляющие. Устройство автоматически захватывает лист из приемного лотка и подает его в

узел резки, где роликовые продольные ножи распускают лист вдоль, а поперечные ножи режут поперёк листа. В результате резки получаются готовые визитки, фотографии, бейджи и прочая полиграфическая продукция с заданными размерами резки, которые выбирает оператор на панели управления. Готовая нарезанная полиграфическая продукция подаётся по три или пять карточек за шаг и собирается в бункерах выходного лотка. Комплектуется двумя видами продольных ножей - 50мм и 90мм.

Безопасность

Для предотвращения опасных ситуаций и несчастных случаев перед установкой, тестированием, использованием и обслуживанием аппарата оператор обязан ознакомиться с мерами предосторожности и безопасности.

Меры предосторожности и безопасности:

- (1) Провода электропитания обязательно должны быть заземлены.
- (2) Во время управления аппаратом чтобы избежать затягивания волос в машину, завязывайте длинные волосы.
- (3) Не прикасайтесь к аппарату, подключенному к электропитанию влажными руками.
- (4) После окончания работы отключайте аппарат от электропитания.
- (5) В случае выявления дефектов и нарушений в работе аппарата незамедлительно отключите его от электропитания.
- (6) В случае возникновения вопросов по эксплуатации машины свяжитесь с вашим дилером.

Знаки предупреждения

А	 <p>Внимание Опасность зажатия, сдвливания . Не прикасаться во время рабочего процесса</p>	Будьте осторожны во время рабочего процесса. Не прикасайтесь к движущимся частям и узлам механизма
В	 <p>Внимание Не прикасайтесь ! Высокое напряжение электричества !!!</p>	Во избежание получения удара электрическим током будьте предельно внимательны во время обслуживания и регулировки аппарата. Не прикасайтесь к аппарату влажными руками.
С	 <p>Внимание Опасность травмы ! Во время процесса не прикасайтесь к лезвию рукой .</p>	Будьте внимательны при манипуляции с режущими и острыми частями и узлами аппарата

Верхняя прозрачная крышка и ящик отходов защищают машину от попадания в работающий аппарат инструментов и элементов одежды вследствие небрежных действий оператора. Никогда не запускайте рабочий процесс при открытой крышке и лотке. В случае открытой крышки машина немедленно останавливает работу.

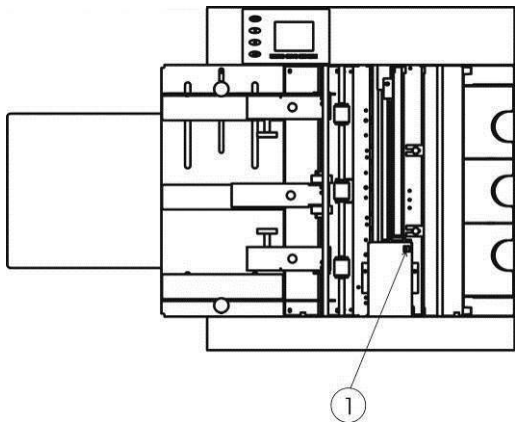

(1). Датчик верхней крышки

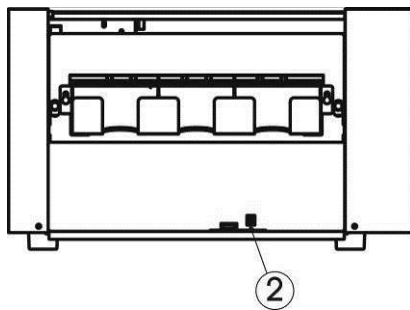

(2) Датчик наличия отсека бумажных обрезков

Содержание

Безопасность	_____	2
Меры предосторожности и безопасности	_____	2
Знаки предупреждения	_____	2
Защитные устройства	_____	3

Технические параметры	4
Внешний вид	5
Место и условия размещения устройства	5
ЭКСПЛУАТАЦИЯ	7
Панель управления и сенсорный экран.	
Настройка параметров	8
Стартовое окно интерфейса	8
ВЫБОР ЗАДАНЫХ ВЕЛИЧИН	12
Два вида распознавания	12
Требования к метке ■	12
Режим резки	13
Размер бумаги: A3+ (320*480mm)	13
Размер бумаги: A3 (297*420мм)	17
Размер бумаги: A4 (210*297мм)	21
Инструкция по индивидуальной настройке	23
Замена продольного ножа	25
ПОИСК И УСТРАНЕНИЕ НЕИСПРАВНОСТЕЙ	26
Недостатки бумаги приводящие в возникновению неполадок во время работы	27
Знаки предупреждения и способы разрешения проблемы	27

Технические параметры

Способы резки	Продольная: при помощи роликовых продольных ножей; Поперечная при помощи поперечного длинного ножа.
Способ загрузки бумаги	Автоматический захват и подача в узел резки
Размер бумаги	A4(210*297мм)/A3(297*420мм)/A3+(320*480мм) SRA3 (320*450мм)
Плотность бумаги	180-300 (0.20-0.30 мм) гм/м ²

Скорость нарезки	Для визиток до 100 шт. за 1 мин.
Размер резки	Продольная: (50мм и 90мм,) Поперечная: 37-250 мм, регулируемая
Объем бумаги	Мах 12 листов (около 0.25 мм толщиной)
Объем визиток	180г/м ² 150×5шт 250г/м ² 110×5шт
Габариты	510мм×305 мм×755 мм
Температурный режим использования , влажность	-15°С ~ +40°С ,влажность 35% ~ 70%
Вес	35 кг
Электропитание	АС 90--240V , 50/60HZ,1.0A

Внешний вид



Рис. 1 Вид со стороны приемного отсека.

- 1 Левая боковина
- 2 Дисплей (сенсорный LCD экран)
- 3 Верхняя крышка
- 4 Правая боковина
- 5 Средний резиновый валик подачи бумаги
- 6 Правый резиновый валик подачи бумаги
- 7 Правый блокиратор направляющей
- 8 Приемный лоток
- 9 Правая направляющая приемного отсека
- 10 Стол подачи листов
- 11 Разъем питания
- 12 Передняя крышка
- 13 Левая направляющая приемного отсека
- 14 Левый резиновый валик подачи бумаги
- 15 Левый блокиратор направляющей
- 16 Выключатель электропитания
- 17 Панель управления



Рис. 2 Вид со стороны бункера для визиток

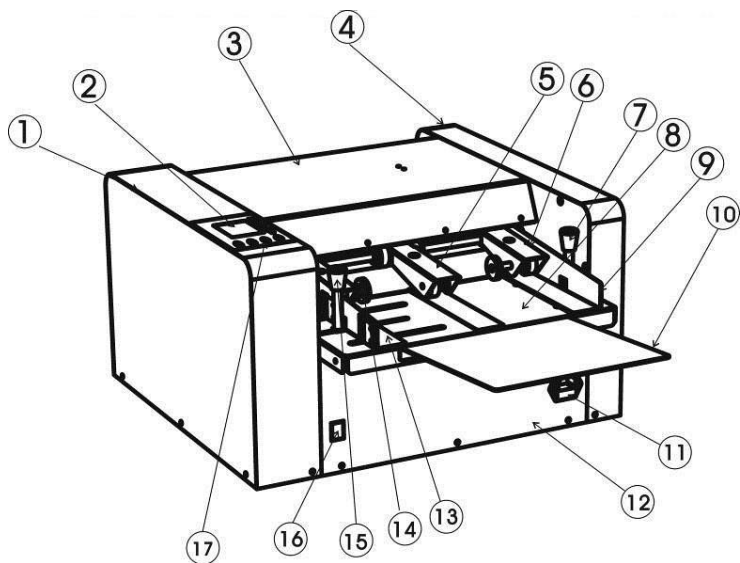

Рис.3 Вид сверху

- 18 Задняя крышка
- 19 Бункер для визиток
- 20 Лоток для бумажных обрезков
- 21 Продольный нож
- 22 Задний модуль подачи бумаги
- 23 Поперечный нож
- 24 Передний модуль подачи бумаги

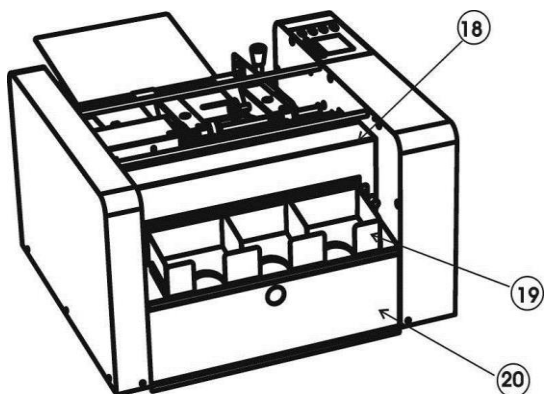
Место и условия размещения устройства

Место размещения машины должно соответствовать следующим требованиям:

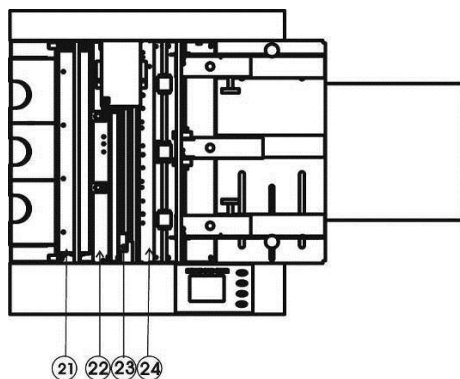
- Ровная горизонтальная поверхность
- Хорошо проветриваемое место
- Достаточное свободное рабочее пространство вокруг аппарата.

Так как аппарат обладает точными механизмами и электронными элементами следующие факторы могут нанести вред:

- Прямой солнечный свет.
- Повышенная влажность.
- Попадание воды в механизмы.
- Контакт с огнем.
- Слишком низкая или высокая температура в помещении.
- Подвергание вибрации.

Внимание! Используйте розетку специально предназначенную для аппарата, не подключайте к ней другие машины.

Внимание! Не размещайте на столе площадь которого меньше площади аппарата.

ЭКСПЛУАТАЦИЯ

Перед использованием протестируйте машину по следующему алгоритму:

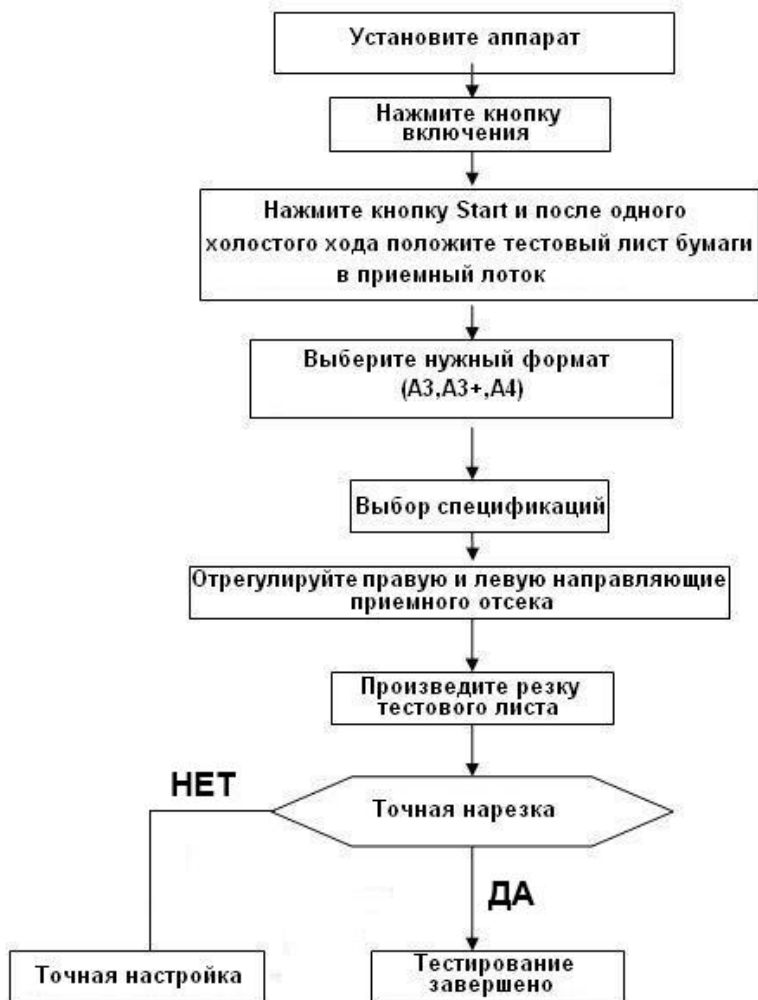

При необходимости замените продольный нож (стр. 25).

Панель управления и сенсорный экран. Настройка параметров

Этот аппарат оснащен сенсорным экраном, что значительно упрощает процесс управления машиной.



- Кликните по экрану и выберите нужный язык.

Стартовое окно интерфейса

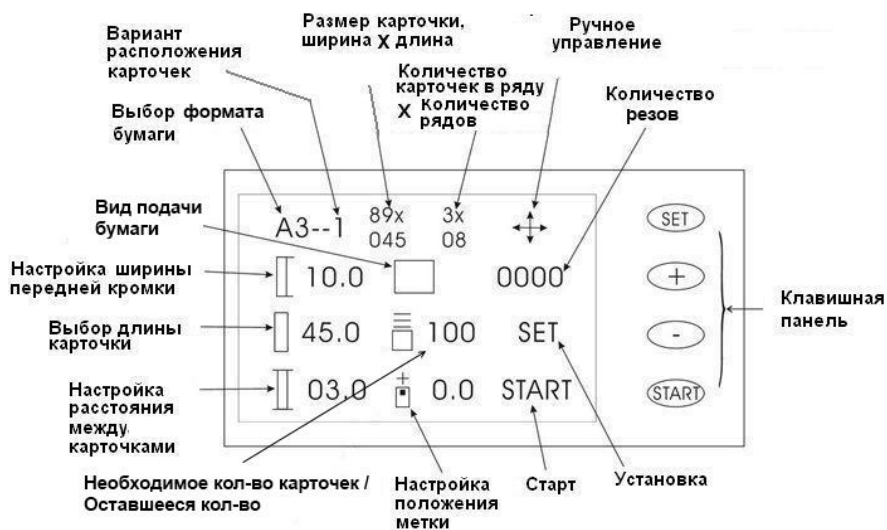

- Кликните на кнопку «Выбор формата бумаги» и выберите нужный формат
- Кликните на кнопку «Вид подачи бумаги» выберите нужный из предложенных вариантов:

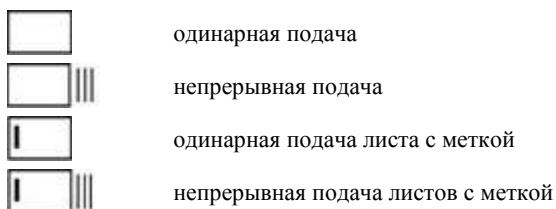

- Настройка ШИРИНЫ ПЕРЕДНЕЙ КРОМКИ, ДЛИНЫ КАРТОЧКИ, РАССТОЯНИЯ МЕЖДУ КАРТОЧКАМИ происходит при помощи кнопок увеличения и уменьшения параметров. После окончания настроек нажмите кнопку «Ent»
После настройки длины карточки выбранные параметры отразятся на дисплее .При выборе длины “46.0”, на дисплее отобразиться “90x046”, десятичные знаки не будут отображаться .

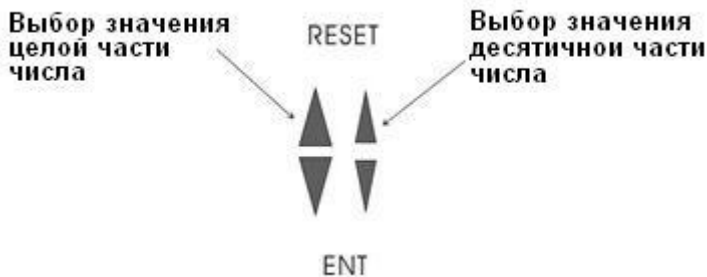

- Выберите настройку количества нарезаемых карточек и в правой части экрана появится следующее изображение:

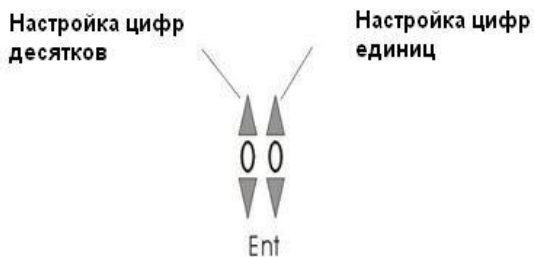

Введите необходимые данные и подтвердите свой выбор.

- Настройка **положения метки**: когда линия реза не подогнана к области печати необходимо выставить положение метки.
Кликните по значку настройки положения метки появятся стрелки увеличения и уменьшения параметров, после настройки подтвердите свой выбор.
- Для начала работы кликните по значку «START» на сенсорном экране или нажмите кнопку «START» на клавишной панели, с правой стороны экрана появится изображение:



В случае острой необходимости (форс мажора) нажмите кнопку «**Exigence**». Если внутри осталась бумага кликните по кнопке **ручного управления** «» и далее действуйте по описанию интерфейса в конце главы (стр. 11-12).

- Для остановки работы в режиме непрерывной подачи нажмите на кнопку «**Stop**» и удерживайте её до звукового сигнала. Затем опять нажмите кнопку «**Start**» и нарезчик продолжит работу до окончания заданного числа карточек, которое нужно нарезать.
- Кнопка «**Set**» - это кнопка настройки параметров. При нажатии появится следующее изображение:

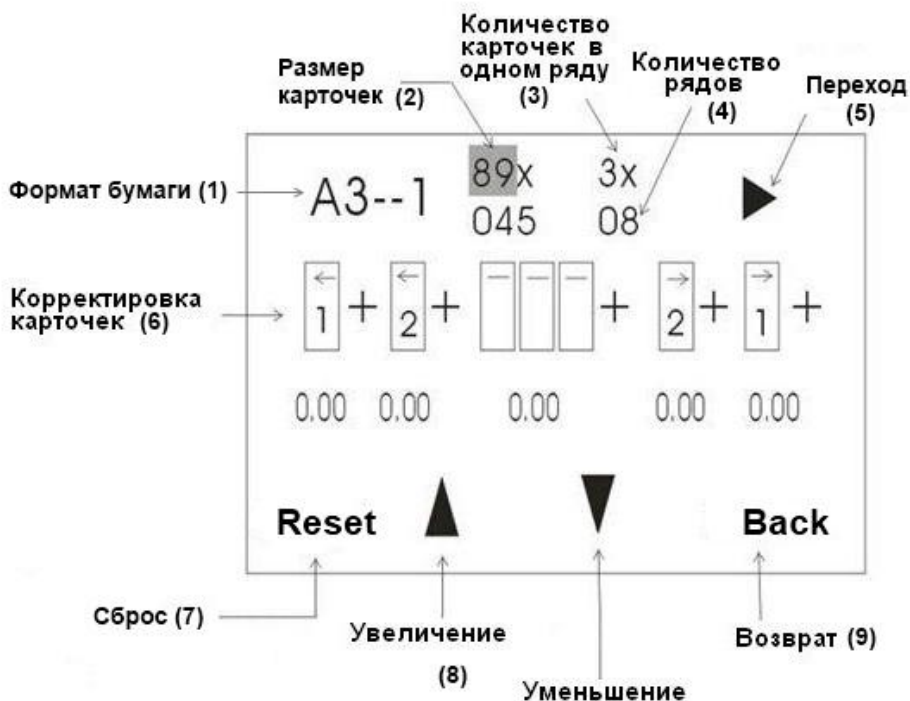

- (1) «**A3—1**» Формат бумаги и вариант расположения карточек - **не корректируется**.
- (2) «**89**» Ширина карточки. Так как расстояние между ножами продольной резки **постоянно**, то изменение этого параметра не изменяет ширину карточки. Но может изменяться размер поперечного реза «**045**» в пределах 37 – 250 мм. нажатием на параметр « 45.0» - **Выбор длины карточки** стартового окна интерфейса.
- (3) «**3**» Количество карточек в одном ряду зависит от количества ножей продольной резки, максимально возможное количество – **5**.
- (4) «**08**» Обозначает количество рядов на листе.

Примечание: Если задать этот параметр равным, например, 03 на формате A4, то устройство отрезет гильотиной 3 раза карточки выбранного размера, а остаток листа выдаст в виде длинных полос, разрезанных блоком продольных ножей.

- (5) «▶» Переход на другую позицию.
- (6) **Корректировка карточек.** Применяется когда резка не совпадает с размерами карточек и отступов на макете.

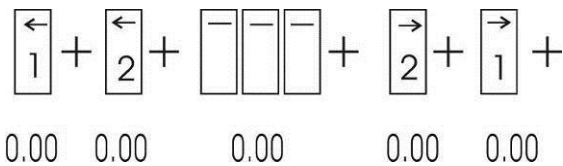

Увеличение или уменьшение значения компенсации происходит при помощи кнопок «▲» и «▼», и измеряется в мм.

Ряд	0.00	0.00	0.00	0.00	0.00
1	1				
2	1	2			
3	1	2	3		
4	1	2	3	4	
5	1	2	3	4	5
>5	1	2	Средняя	Предпоследняя	Последняя

- (7) «Reset» Сброс выбранных настроек.
- (8) «▲» «▼» - кнопки увеличения или уменьшения значения выбранного параметра.
- (9) «Back» - выход из меню выбора и настроек параметров.
- “0000” показывает общее количество нарезанных карточек, согласно произведению количества карточек в ряду на количество рядов.
Пример: Если на формате А3 задан размер карточек 90x45 в 3 ряда и таких рядов 8, то устройство нарежет 24 карточки и покажет это количество.
 При желании пользователь может обнулить данные.
 - Кнопка **ручного управления** «↕», как отмечалось выше, используется при необходимости ручного управления механизмами протяжки, подачи, резки.
 Например: в случае заедания и застревания бумаги нажмите на эту кнопку и с правой стороны экрана появится следующее изображение:



Функция защиты: Устройство оснащено двумя видами функции защиты такими как «Крышка открыта» и «Контейнер для отходов извлечен», при возникновении данных неполадок прозвучит звуковой сигнал.

ВЫБОР ЗАДАНЫХ ВЕЛИЧИН

Два вида распознавания:

- 1) Распознавание по передней кромке: задайте величину передней кромки листа бумаги.
- 2) Распознавание по метке: выберите положение метки.

Требования к метке

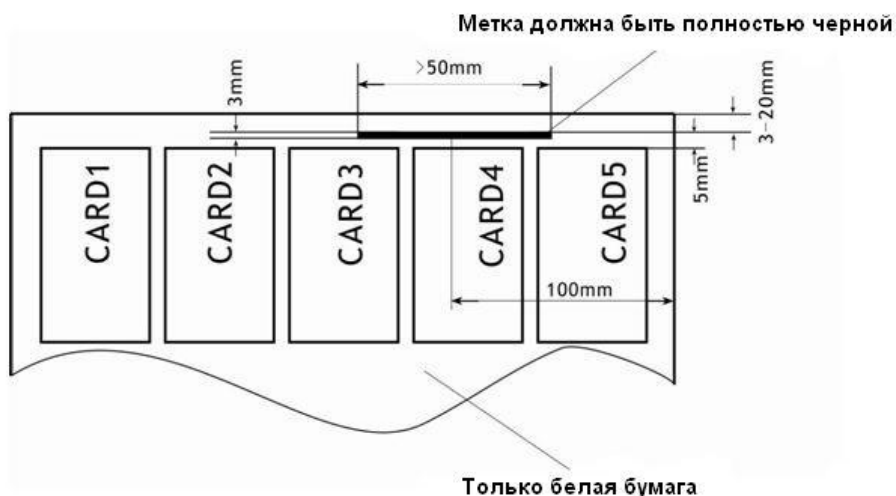

Метка должна быть полностью черной

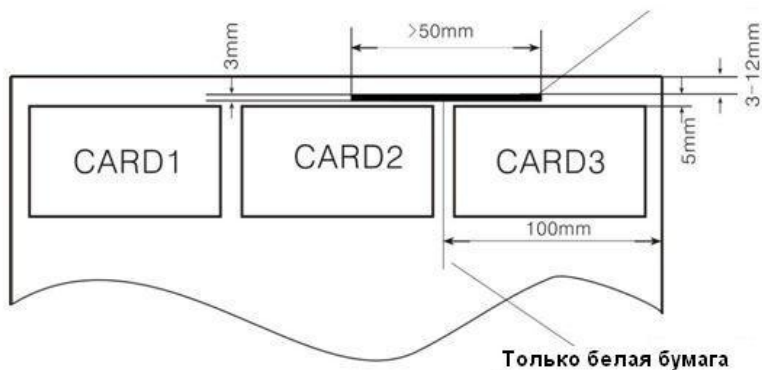

Режим резки

Существует несколько режимов резки :

Размер бумаги : A3+ (320*480mm)

A3+--1 : 89×45мм., по 3 шт в ряду: 9 рядов, всего 27 карточек;

A3+--2 : 89×50 мм., 3 шт в ряду: 8 рядов, всего 24 карточки;

A3+--3 : 89×54 мм., 3 шт в ряду: 8рядов, всего 24 карточек;

A3+--4 : 89×90 мм., 3 шт в ряду: 5рядов, всего 15 карточки;

A3+--5 : 55×85 мм., 5 шт в ряду: 5рядов, всего 25 карточек;

A3+--6 : 55×89 мм., 5 шт в ряду: 5рядов, всего 25 карточек;

A3+--7 : 55×90 мм., 5 шт в ряду: 5рядов, всего 25 карточек;

A3+--8 : Дополнительный.

A3+ (320*480мм) Выбор расположения карточек:

A3+-3 89x54

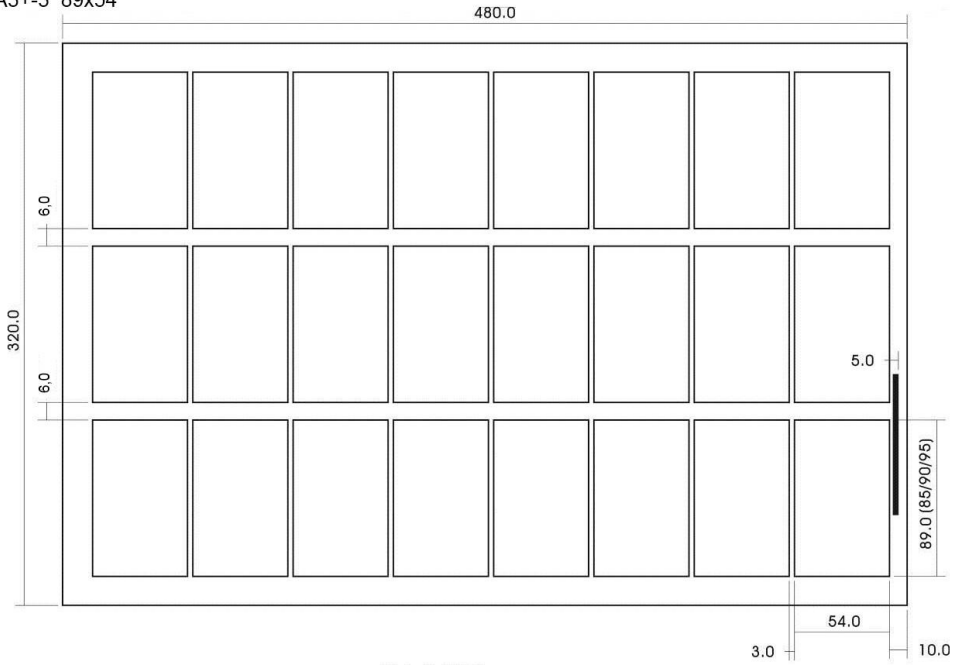

A3+-4 89x90

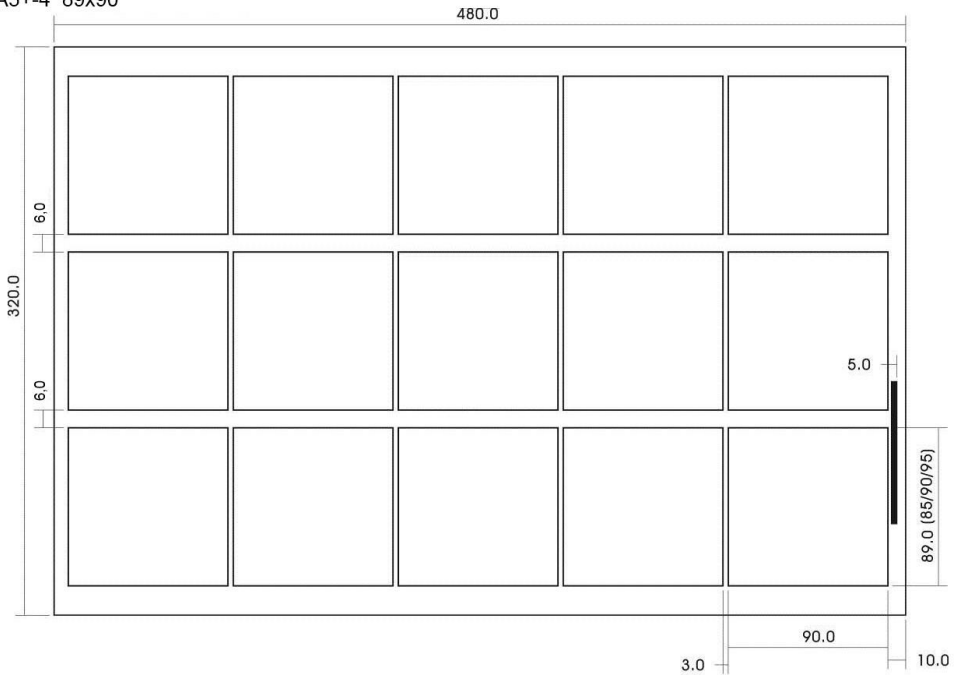

A3+-5 55x85

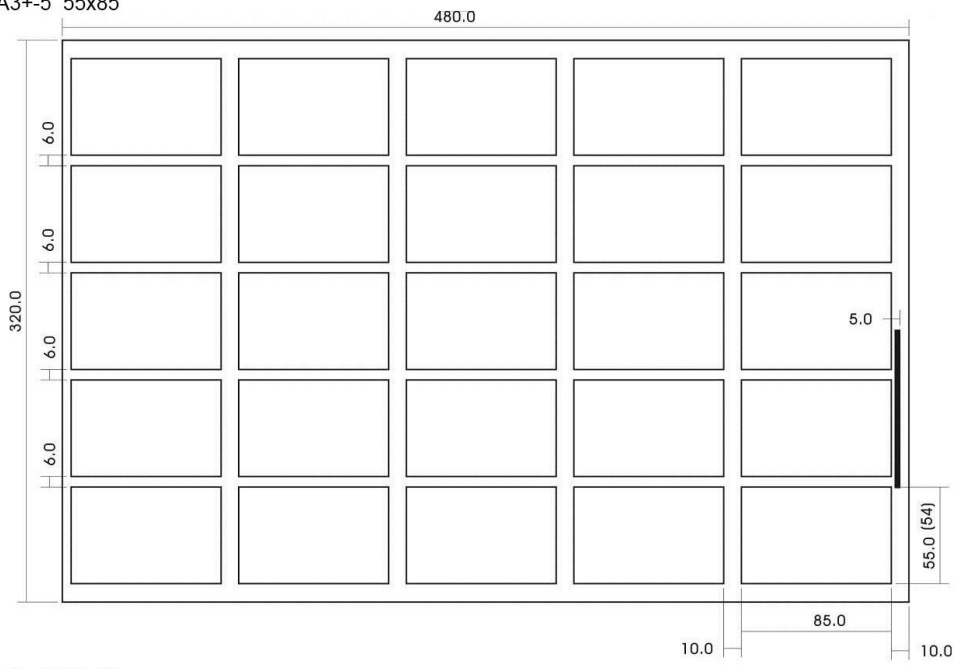

A3+-6 55x89

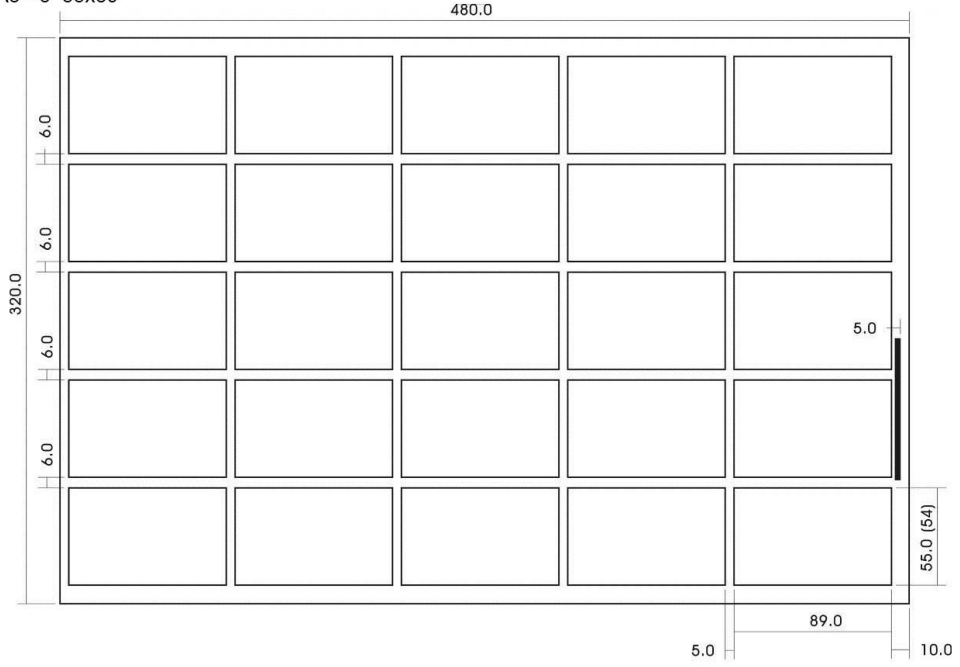

A3+-7 55x90

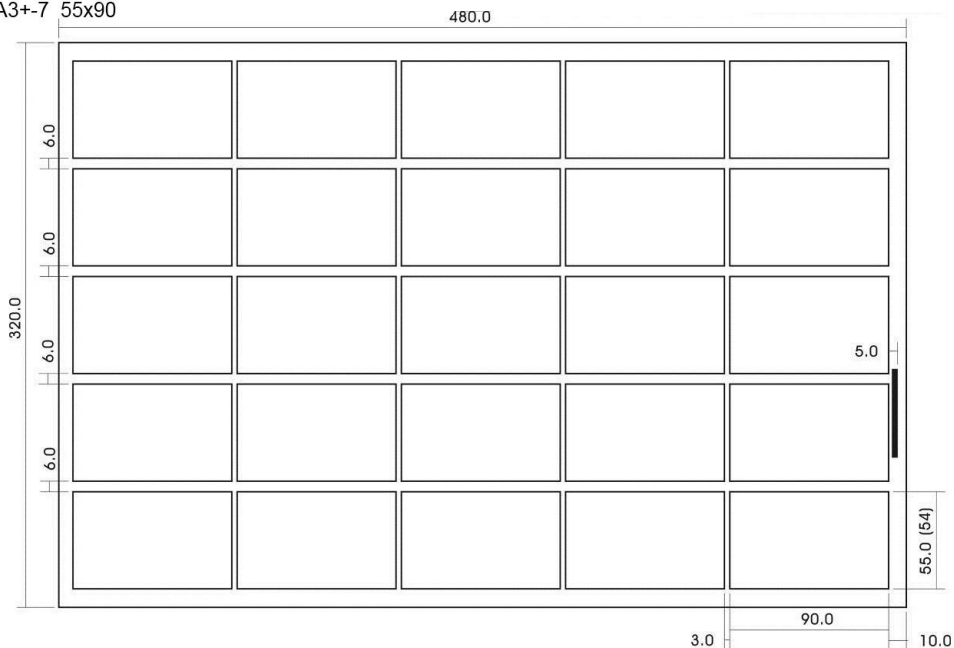

Размер бумаги : А3 (297*420мм)

A3--1 : 89×45мм., 3 шт в ряду: 8 рядов, всего 24 карточек;

A3--2 : 89×50мм., 3 шт в ряду: 7 рядов, всего 21 карточка;

A3--3 : 89×54мм., 3 шт в ряду: 7 рядов, всего 21 карточка;

A3--4 : 89×90мм., 3 шт в ряду: 4 рядов, всего 12 карточек;

A3--5 : 89×95мм., 3 шт в ряду: 4 рядов, всего 12 карточек;

A3--6 : 89×127мм., 3 шт в ряду: 3 рядов, всего 9 карточек;

A3--7 : с запасом

A3--8 : с запасом

A3 (297*420мм) Выбор расположения карточек:

A3--1 89x45

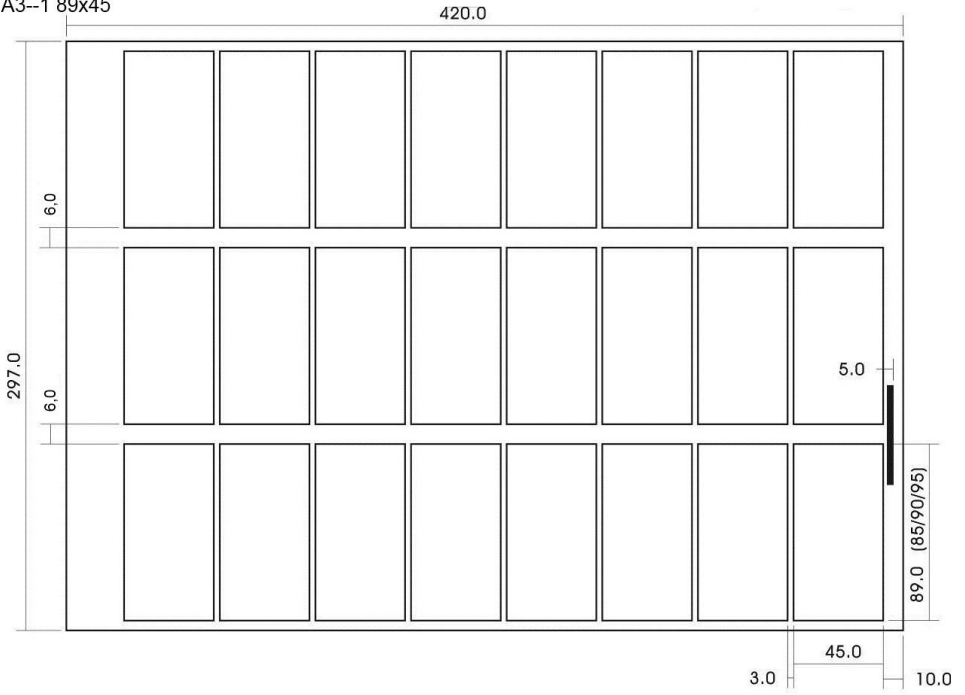

A3--2 89x50

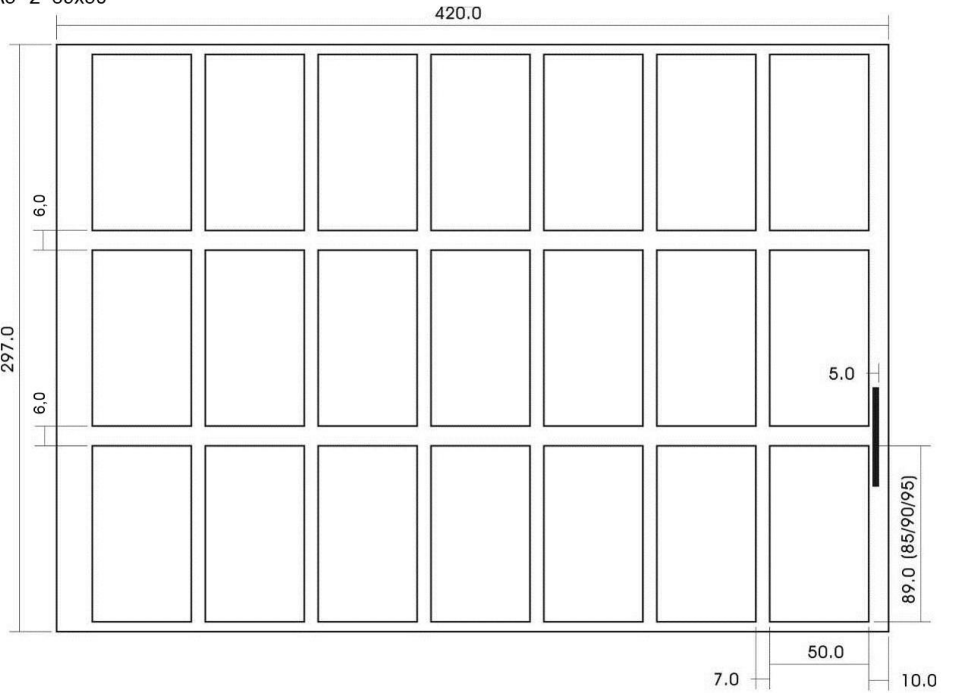

A3-3 89x54

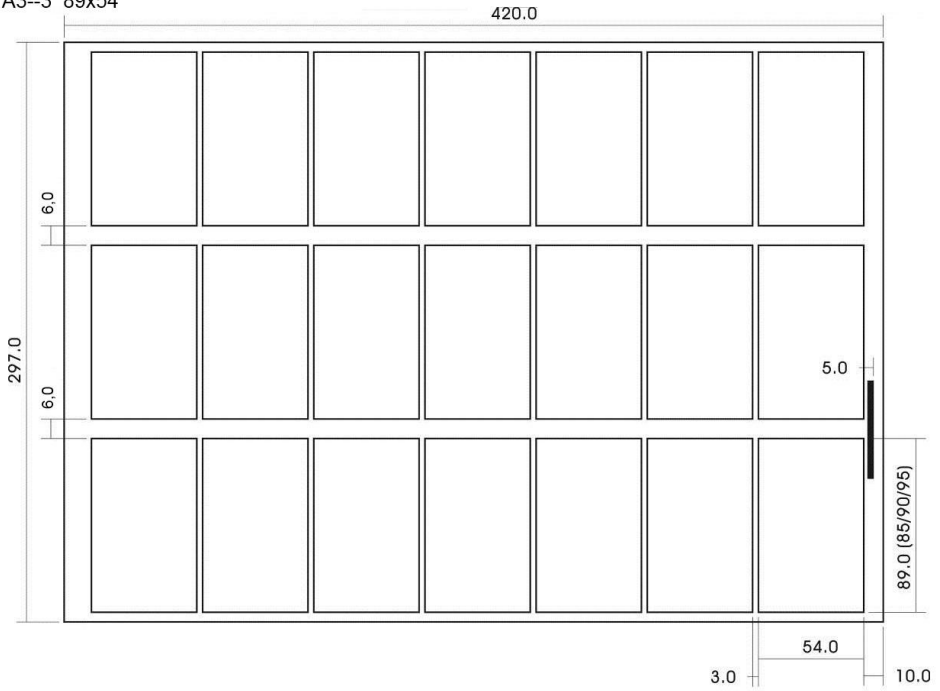

A3-4 89x90

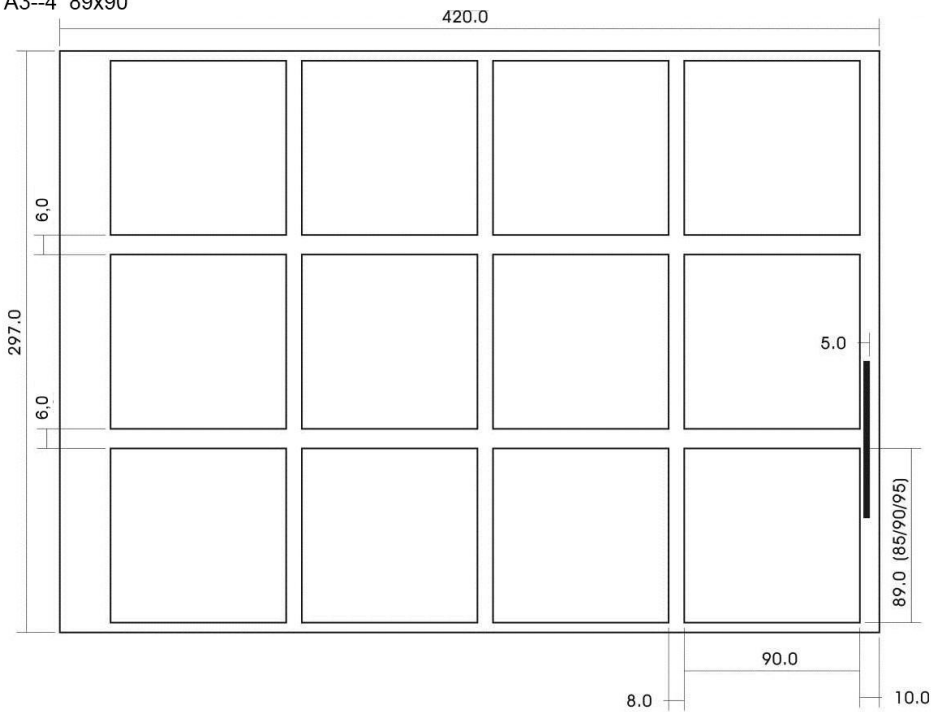

A3-5 89x95

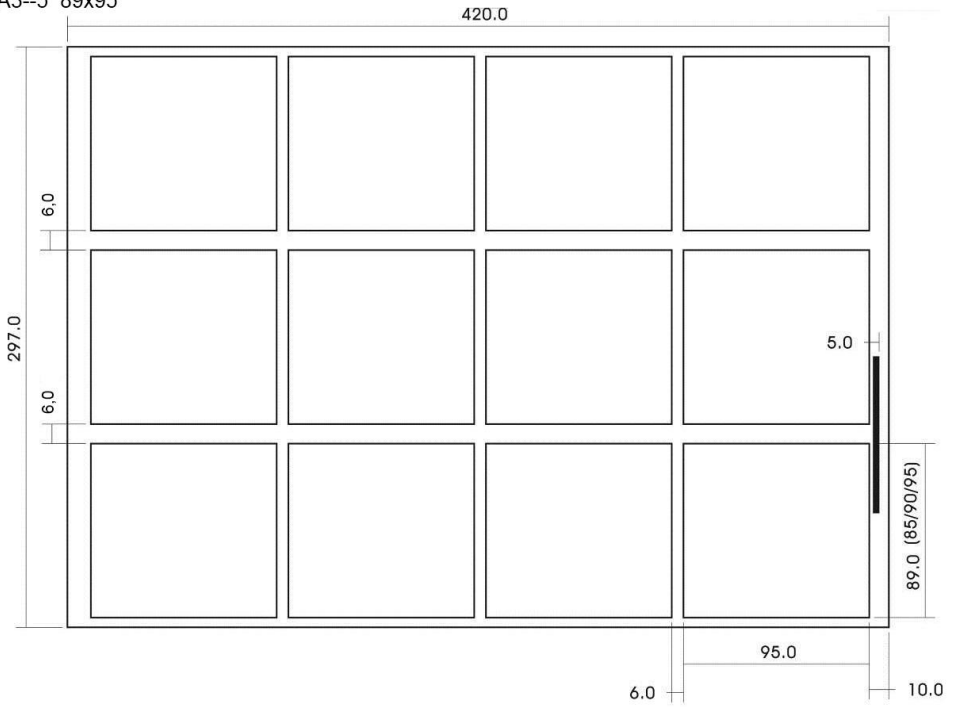

A3-6 89x127

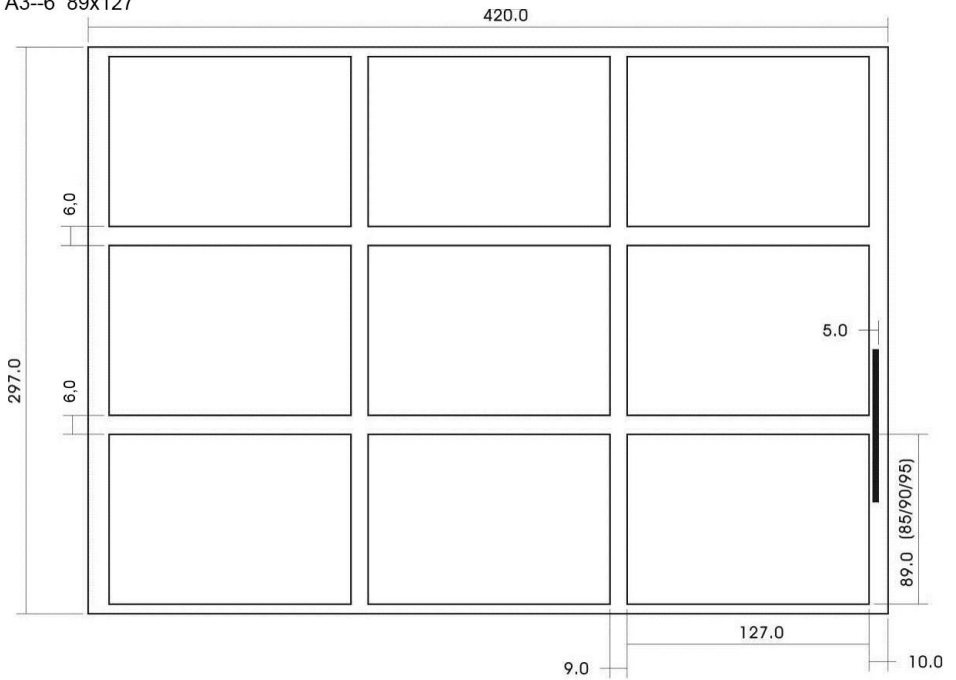

Размер бумаги : А4 (210*297мм)

A4--1 : 89×45 мм., 2 шт в ряду: 5 рядов, всего 10 карточек;

A4--2 : 89×50 мм., 2 шт в ряду: 5 рядов, всего 10 карточек;

A4--3 : 89×54 мм., 2 шт в ряду: 5 рядов, всего 10 карточек;

A4--4 : 89×95 мм., 2 шт в ряду: 3 рядов, всего 6 карточек;

A4--5 : 89×127 мм., 2 шт в ряду: 2 рядов, всего 4 карточек;

A4--6 : с запасом

A4--7 : с запасом

A4--8 : с запасом

A4 (210*297 мм) Выбор расположения карточек:

A4--1 89x45

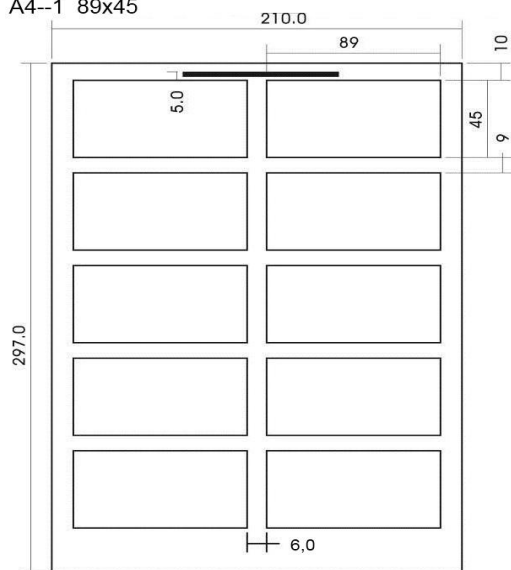

A4--2 89x50

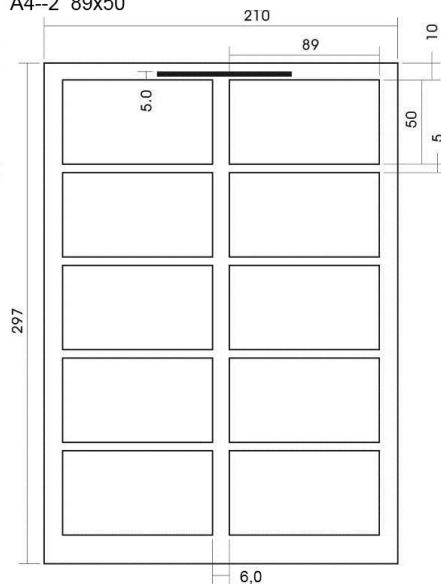

A4--3 89x54

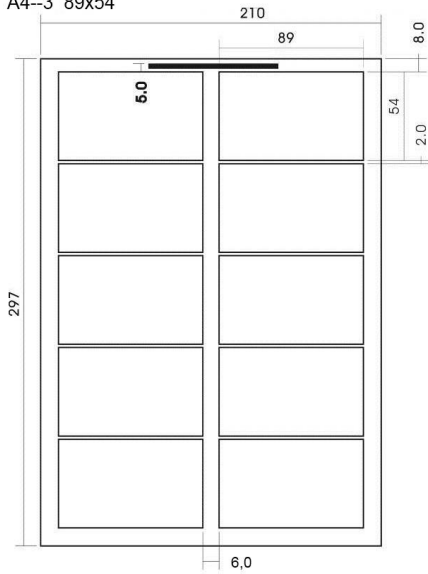

A4--4 89x95

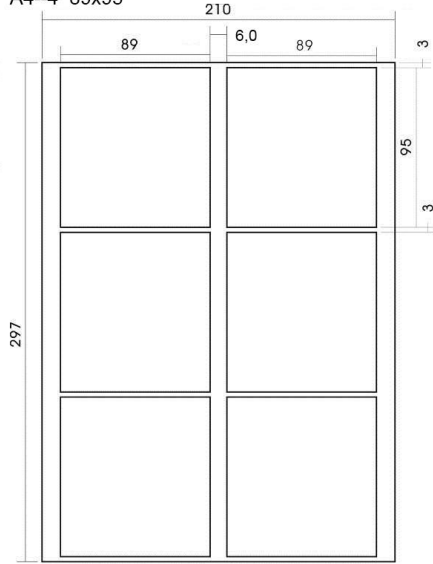

A4--5 89x127

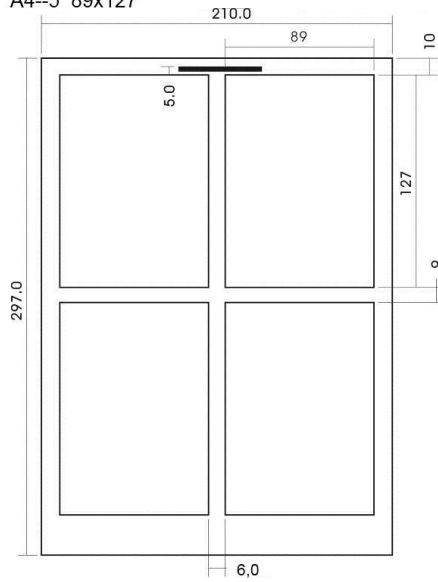

Инструкция по индивидуальной настройке:

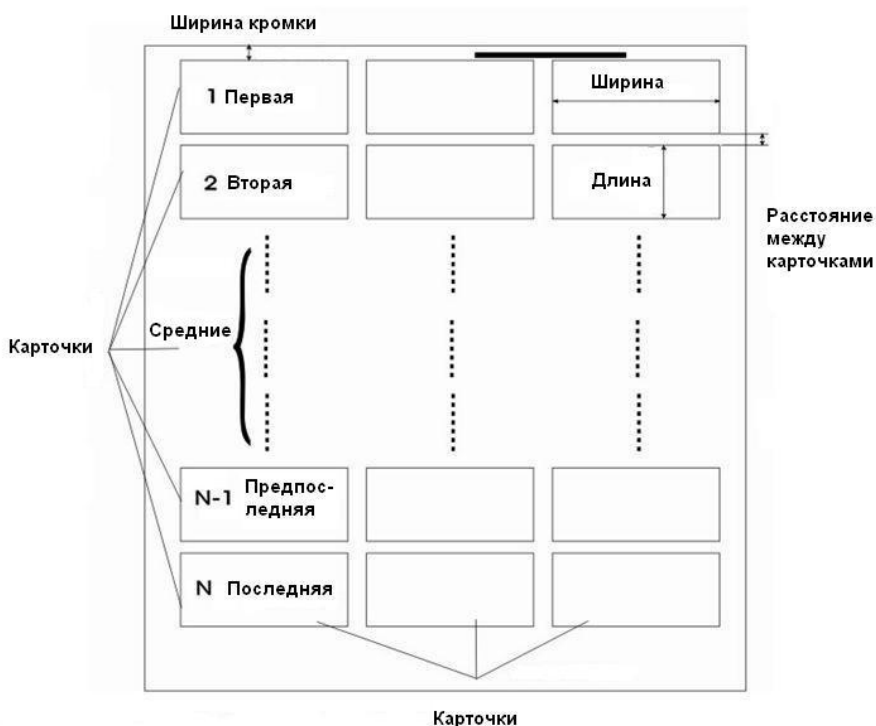

- 1 На дисплее кликните **выбор формата** бумаги до появления «**Define**» (можно задать 8 индивидуальных размеров),
- 2 Нажмите «**Set**» и задайте необходимые параметры перемещаясь по меню с помощью значка ,
- 3 Затем настройте:
 - ширину передней кромки,
 - длину карточки,
 - расстояние между карточками,
 - способ подачи бумаги,
 - количество нарезаемых карточек и положение.
- 4 Нажмите "**Back**" чтобы войти в рабочее состояние,
- 5 Загрузите бумагу в лоток, нажмите кнопку "**Start**" и произведите пробную резку, измерьте ширину и длину карточки если необходимо нажмите "**Set**" чтобы произвести корректировку.
- 6 Завершите общие и индивидуальные настройки.

Для формата **SRA-3** используйте настройки для резки формата A3+. Если необходимо настройте расстояние между карточками.

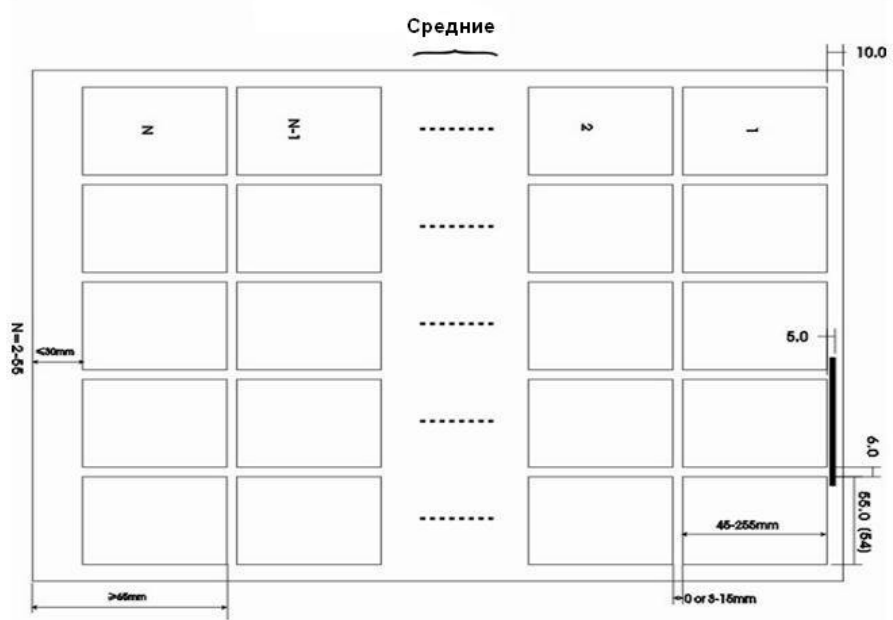
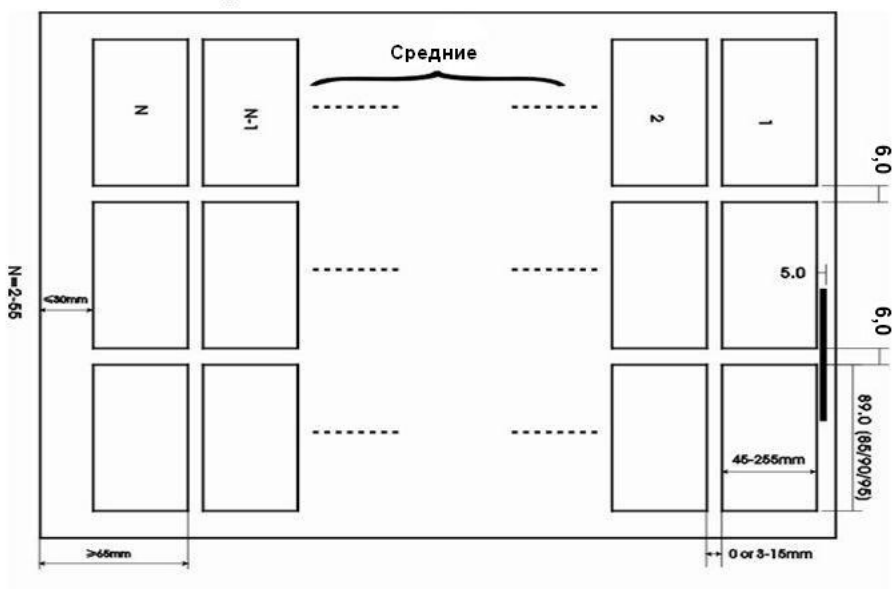

Замена продольного ножа

1. Отключите электропитание,
2. Снимите крышку,
3. Удалите приемный бункер для визитных карточек,
4. Выньте поддон с бумажными отходами,
5. Оттяните крышку назад и затем откиньте её,
6. Демонтируйте нож продольной резки открутив при этом 4 фиксирующих винта,
7. Аккуратно выньте систему ножей продольной резки.

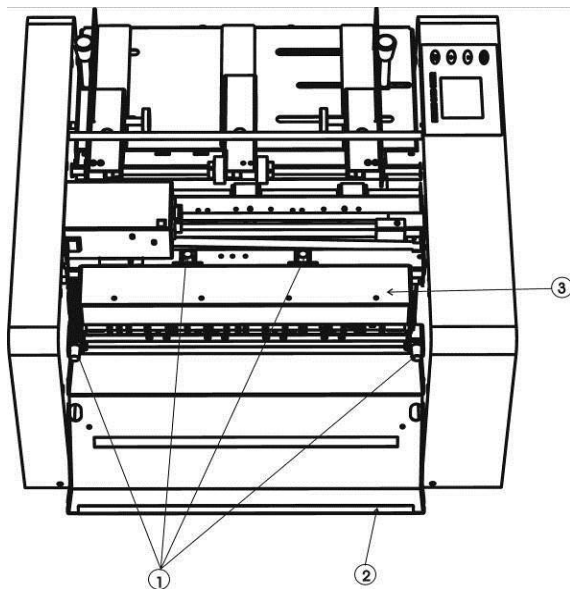

- (1) Винт
- (2) Задняя крышка
- (3) Нож продольной резки

8. Установите нож продольной нарезки в правильное положение и затяните 4 фиксирующих винта,
9. Закройте заднюю крышку,
10. Установите бункер для визиток в зависимости от их размера:

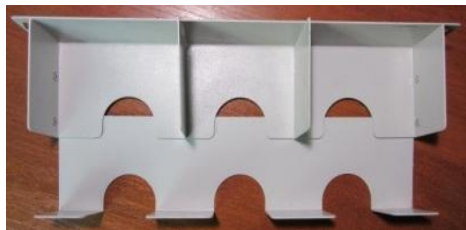

11. Верните на место поддон для бумажных обрезков,
12. Закройте крышку,
13. Подключите к электропитанию и убедитесь в отсутствии посторонних шумов и звуков.

ПОИСК И УСТРАНЕНИЕ НЕИСПРАВНОСТЕЙ

Процесс прохождения бумаги и возможные места застревания и затора.

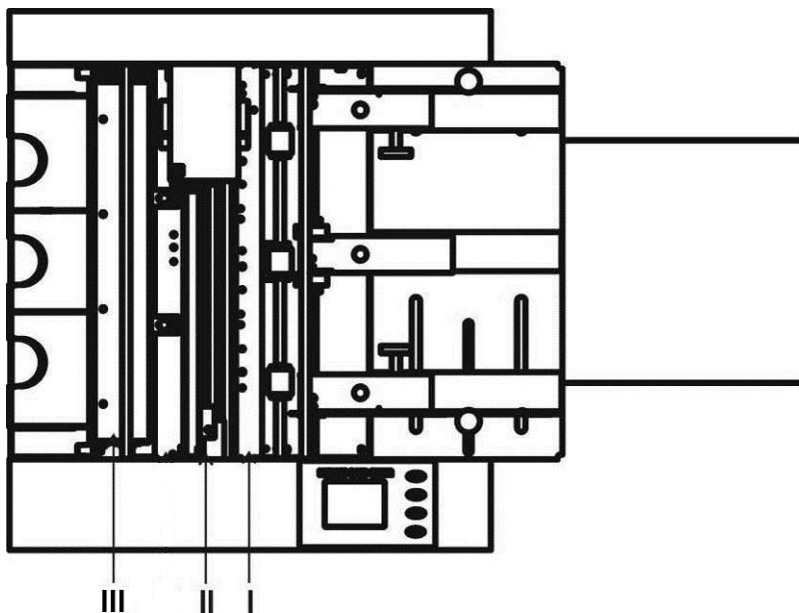

Возможные места застревания и затора бумаги разделены на рисунке на три отсека : I, II, III. При застревании бумаги в указанных отсеках кликните по кнопке **ручного управления** «» и далее действуйте по описанию интерфейса (стр. 11-12).

Внимание! Использование бумаги несоответствующего размера приведет к неполадкам и к проблемам во время процесса резки.

Недостатки бумаги приводящие в возникновению неполадок во время работы:

- a. Бумага слишком плотная (свыше 0,30 мм) или слишком тонкая (менее 0,20 мм),
- b. Формат бумаги больше А3+ или меньше А4,
- c. Блок бумаги в автоподатчике слишком большой.
- d. Бумага слишком деформирована:

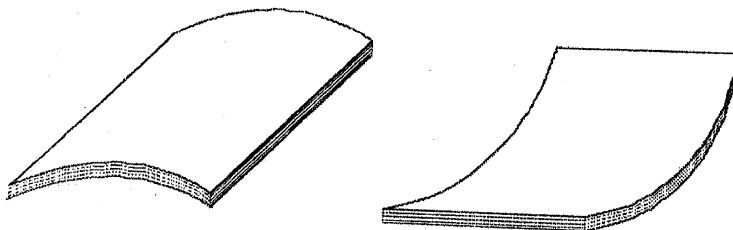

Знаки предупреждения и способы разрешения проблемы:

В случае нарушения безопасности или застревания бумаги прозвучит сигнал и значок обозначающий проблему отразится на экране и машина прекратит работу или войдет в режим ожидания.

LCD экран	Причина	Устранение неисправности
Preventor open	Верхняя крышка отсутствует или неплотно прилегает	Установите крышку
Gain out	Лоток для бумажных отходов отсутствует или неправильно вставлен	Поместите лоток для бумаги на место
Keyboard fault	Клавиатура повреждена	Замените клавиатуру
P-in block	Застревание бумаги	Удалите застрявшие элементы бумаги из аппарата
No tag	В режиме обнаружения метки метка не пропечатана или не отвечает требованиям	Используйте режим передней кромки. Правильно задайте параметры режима обнаружения метки
Knife jam	Заклинивание ножа. Обычно происходит из-за использования слишком тонкой или слишком плотной бумаги.	Аккуратно удалите застрявшие элементы бумаги из отсека с ножами
Use mark for narrower paper	Бумага слишком узкая	Замените бумагу
No paper	Нет бумаги в лотке подачи или неисправен механизм подачи бумаги	Проверьте наличие бумаги или исправность механизма подачи